

Powered by



EVX 12520 12В 52Ач

EVX 12520 - специально разработанная батарея со сроком службы до 8 лет и с увеличенным до 400 количеством циклов (при 100% разряде) при работе в циклическом режиме. Она широко применяется в мини электромобилях, газонокосилках, уборочном оборудовании и т.д.



► Спецификация

Кол-во элементов в блоке	6
Номинальное напряжение	12
Емкость	52 Ач при 20-часовом разряде до $U_{кон.}$ - 1.75 В/Эл при 25 °С
Вес	18.3 кг
Максимальный ток разряда	500А (5 сек)
Внутреннее сопротивление	5.5 мОм
Диапазон рабочих температур	разряд: от -20°C до +50°C заряд: от -20°C до +40°C хранение: от -20°C до +40°C
Номинальная рабочая температура	25°C
Напряжение подзаряда	13.5 - 13.8 В при 25°C
Максимальный ток заряда	15.6 А (при заряде постоянным током), в режиме постоянного подзаряда I_{max} не ограничен
Напряжение заряда при циклическом режиме	14.4 - 15.0 В при 25°C
Срок хранения	до 6 месяцев при 25°C, без подзаряда*
Выходы	под болт М6
Материал корпуса	полипропилен

*Перед использованием батарею необходимо зарядить. При более высокой температуре окружающей среды время хранения сокращается.

► Размеры, мм:

Длина	248.0±2.0
Ширина	138.4±1.5
Высота (макс.)	219.3±2.0

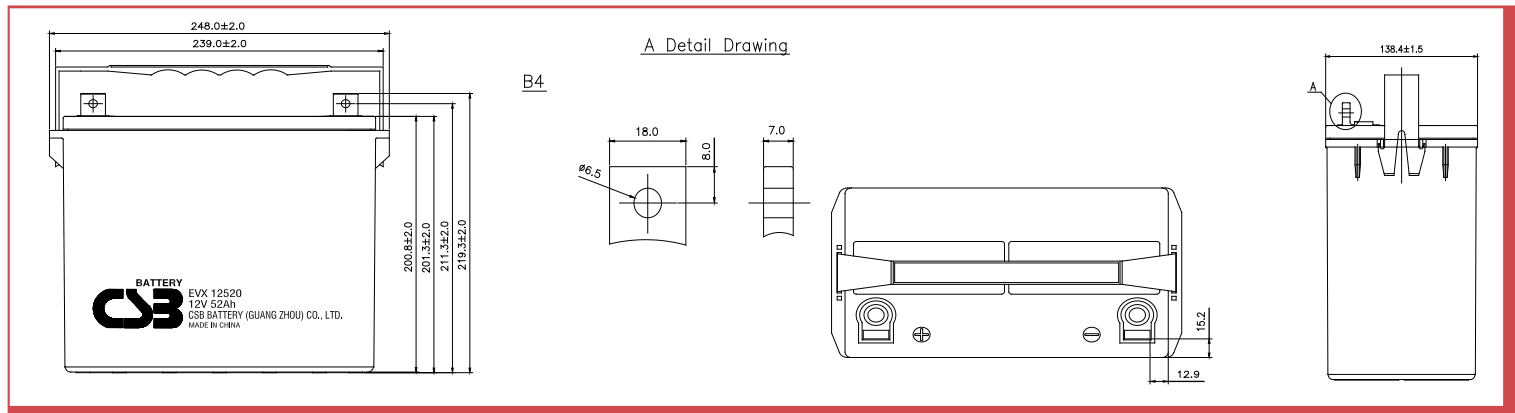

РАЗРЯД ПОСТОЯННЫМ ТОКОМ : А (25 °С)

$U_{к/Т}$ разряда	30мин	60мин	90мин	2ч	3ч	4ч	5ч	8ч	10ч	20ч
1.60В	64.9	36.8	27.0	21.0	14.8	11.7	9.60	6.60	5.42	2.84
1.67В	63.5	36.4	26.8	20.8	14.6	11.6	9.52	6.52	5.36	2.80
1.70В	62.1	35.8	26.5	20.6	14.5	11.5	9.45	6.45	5.29	2.76
1.75В	60.6	35.2	26.1	20.3	14.3	11.4	9.37	6.34	5.21	2.72
1.80В	59.2	34.7	25.6	20.1	14.2	11.3	9.26	6.22	5.12	2.68
1.85В	57.8	34.2	25.1	19.9	14.1	11.2	9.16	6.11	5.03	2.62

РАЗРЯД ПОСТОЯННОЙ МОЩНОСТЬЮ : Вт/БЛОК (25 °С)

$U_{к/Т}$ разряда	30мин	60мин	90мин	2ч	3ч	4ч	5ч	8ч	10ч	20ч
1.60В	668	386	284	221	154	124	102	70.9	58.7	33.6
1.67В	656	382	281	219	153	123	101	70.2	58.1	33.1
1.70В	645	378	277	217	152	122	100	69.4	57.4	32.5
1.75В	631	372	273	214	151	121	99.0	68.6	56.7	31.8
1.80В	615	368	269	212	150	120	98.1	67.6	55.8	31.1
1.85В	598	363	264	209	149	119	97.0	66.1	54.8	30.4



Зависимость срока службы от температуры

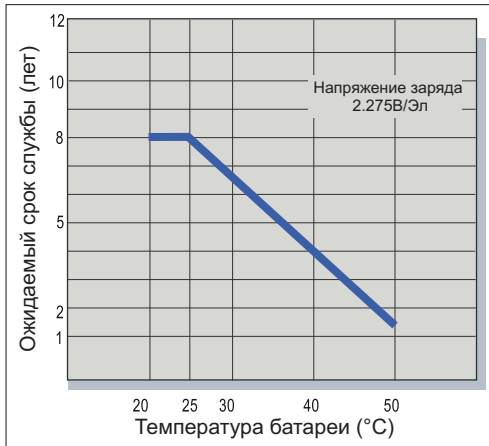

Саморазряд

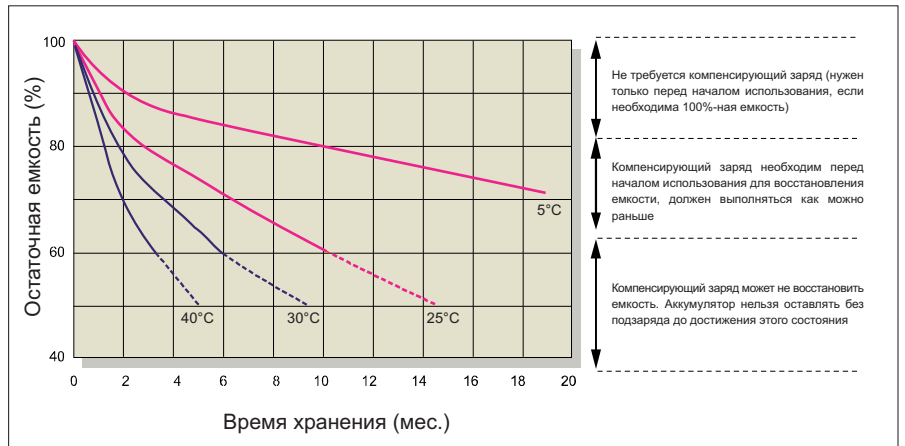

Характеристики заряда (буферный режим)

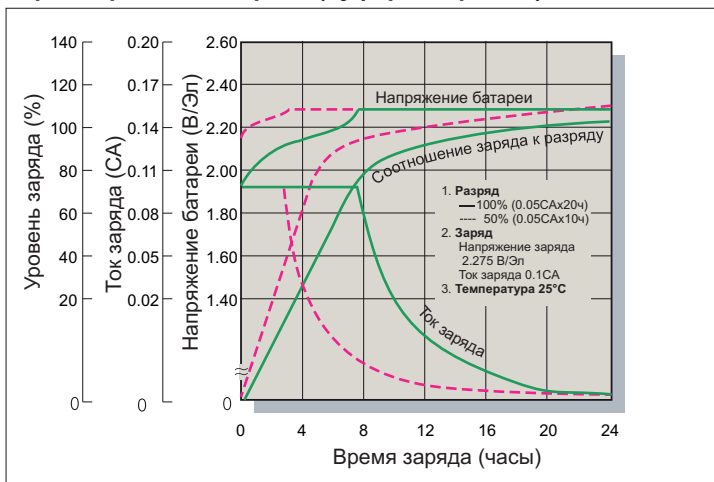

Зависимость кол-ва циклов от глубины разряда

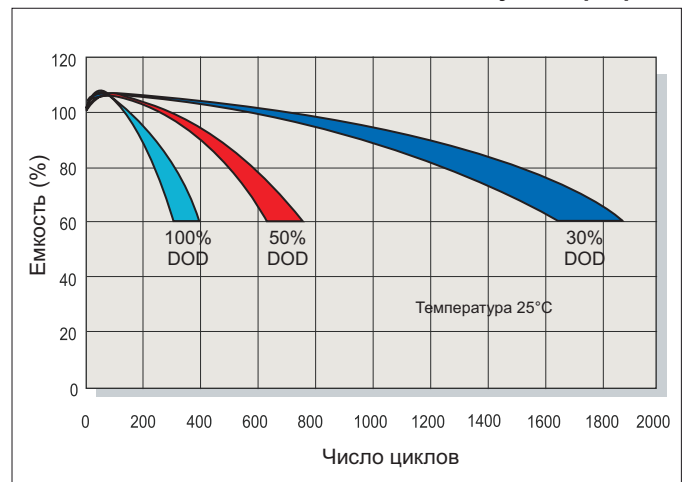

Характеристики заряда (циклический режим)

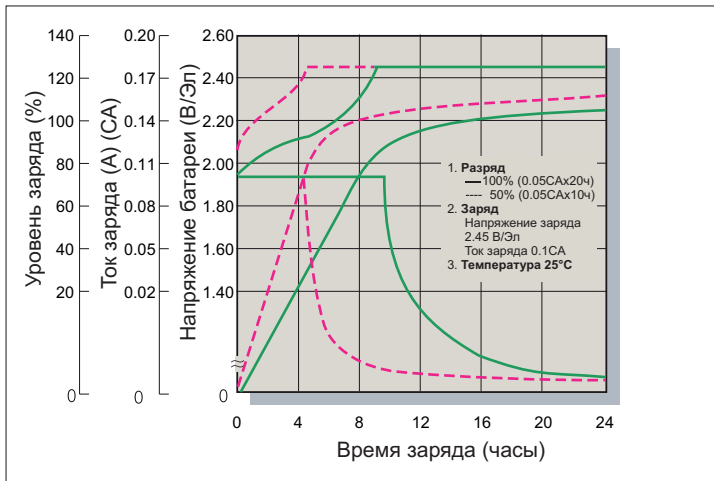

Разрядные характеристики

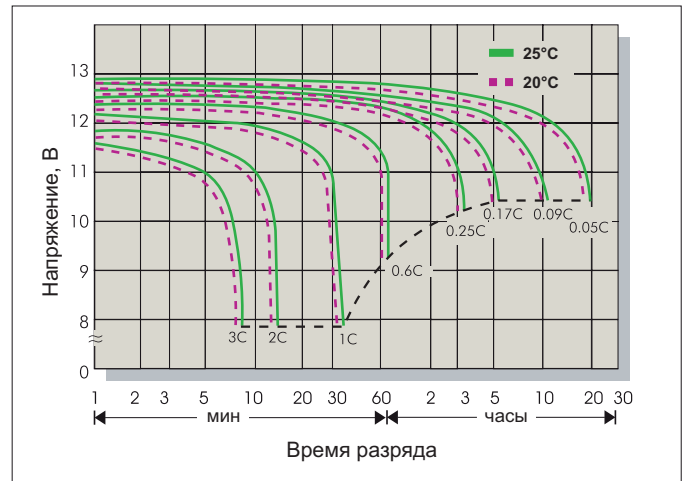

Заряд

Применение	Напряжение заряда(В/Эл)			Максимальный ток заряда
	Температура	Рекомендуемое значение	Диапазон значений	
Циклический режим	25°C	2.45	2.40-2.50	0.3C
Буферный режим	25°C	2.275	2.25-2.30	

Разряд

Конечное напряжение (В/Эл)	1.75	1.70	1.60	1.30
Ток разряда (А)	0.2C > (А)	0.2C < (А) < 0.5C	0.5C < (А) < 1.0C	(А) > 1.0C